



Gebruiksaanwijzing

(Vertaling van de originele gebruiksaanwijzing)

Mobiele gietmassamenger

LevMix (230 V)



Overzicht van de machine-elementen

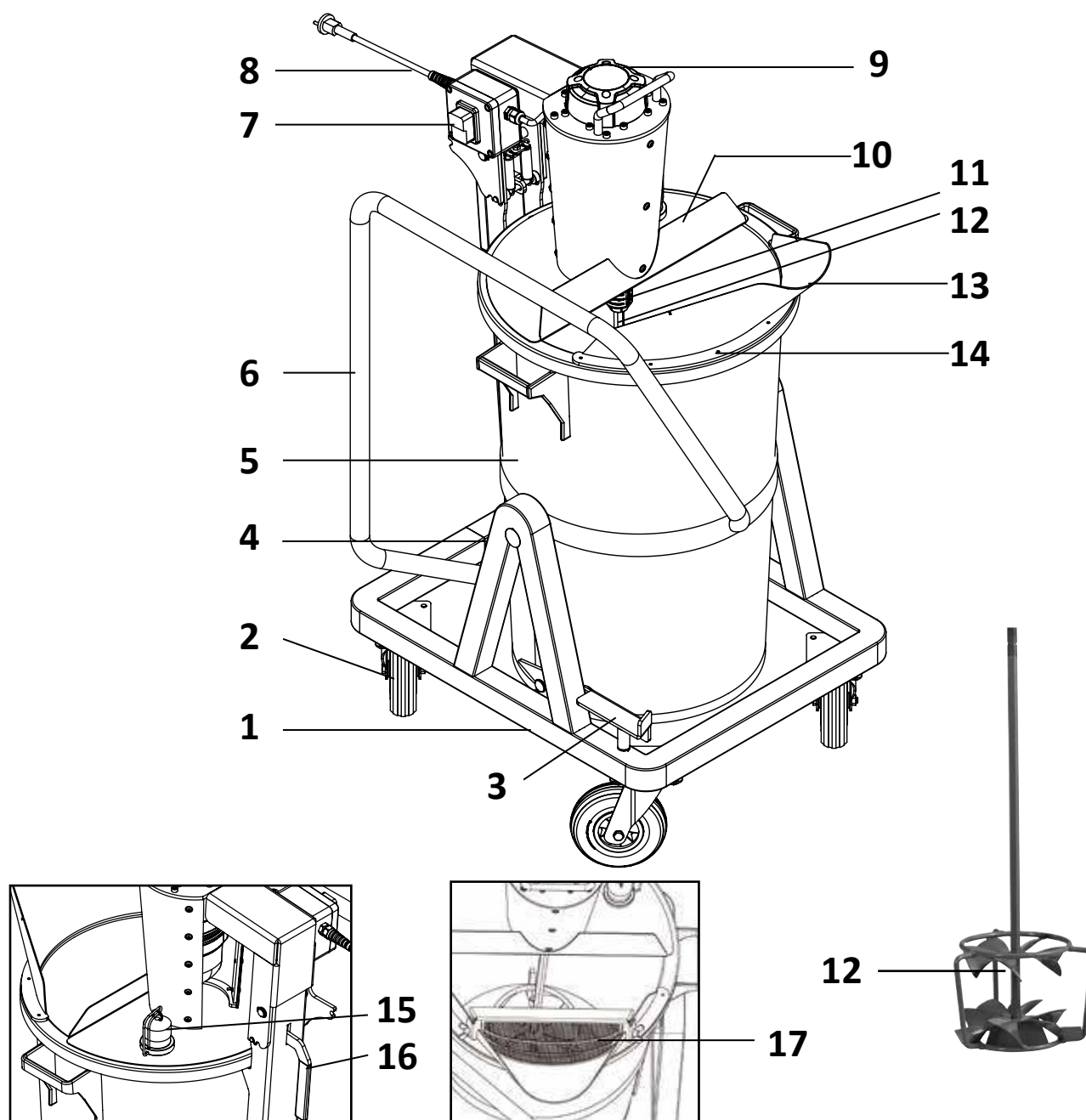

- | | | | |
|---|-------------------------|----|-----------------------------------|
| 1 | Wagen | 9 | Aandrijfmotor |
| 2 | Wielen, stuurbaar | 10 | Stofkap |
| 3 | Ontgrendelingspedaal | 11 | HEXAFIX-snelkoppeling |
| 4 | Emmerhouder, kantelbaar | 12 | Menggereedschap VLX 160 |
| 5 | Mengemmer 75 liter | 13 | Gietsnavel |
| 6 | Handgreep | 14 | Schroefverbinding snavel |
| 7 | AAN-/UIT-schakelaar | 15 | Aansluitstuk voor stofzuigerslang |
| 8 | Aansluitkabel 230 V | 16 | Ontgrendelingshendel |
| | | 17 | |

Technische gegevens

Capaciteit mengemmer	55 liter / 3 zakken
Maximale lading	75 liter / max.100 kg
Vermogen / Spanning / Frequentie	1600 Watt /230-240 V~ / 50/60 Hz
Toerental	660 min ⁻¹ (stationair) 410 min ⁻¹ (belast)
Gewicht, leeg	42 kg
Beschermklasse	II / 
Afmetingen	690 × 520 × 1190 mm
Artikelnummer LevMix	37102 (EU)
Menggereedschap / artikelnummer	VLX 160 / 70100
Artikelnummer mengemmer (zonder uitgieter)	70115
Geluidsemissie volgens 2006/42/EG	
Geluidsdruk L _{pA}	87 dB (A)
Geluidsvermogen L _{WA}	98 dB (A)
Meetonzekerheid K _{pA + WA}	3 dB

EG-verklaring van overeenstemming

Wij verklaren als hoofdelijk verantwoordelijke dat dit product overeenstemt met de onderstaande normen of normatieve documenten:

EN ISO 12100, EN 61029-1; EN 61000-3-2; EN 61000-3-3; EN 55014-1, EN 55014-2 cf. de bepalingen van de richtlijnen 2004/108 EG, 2006/42 EG, 2011/65/EU



Gaimersheim, 2014-10-14

A. Essing, directie

Technische documenten aan te vragen bij:

Collomix GmbH

Afd. Technische Ontwikkeling

Daimlerstr. 9, 85080 Gaimersheim

Duitsland

Leveringsomvang

Machine met menggereedschap VLX 160

Mengemmer 75 liter met gietsnavel

1 gebruiksaanwijzing

Bij dit document

In deze gebruiksaanwijzing staan symbolen en onderscheidingen die het snel vinden van informatie vereenvoudigen. Lees de uitleg daarvan in de volgende paragraaf. Lees de veiligheids- en waarschuwingeninstructies in deze gebruiksaanwijzing bijzonder zorgvuldig. Veiligheidsinstructies vindt u vanaf pagina 6. Waarschuwingen vindt u in de inleidingen van de hoofdstukken en vóór instructies voor handelingen.



Het auteursrecht op afbeeldingen en teksten blijft bij de Collomix GmbH.

Lees de gebruiksaanwijzing in elk geval vóór de eerste inbedrijfstelling. Neem de veiligheidsinstructies in acht. Bewaren voor toekomstig gebruik. Deze documentatie wordt niet automatisch herzien.

Tekens en symbolen

Waarschuwingen

De volgende symbolen en signaaltekens worden in de onderhavige documentatie gebruikt.

Symbool	Betekenis
GEVAAR 	Bij gebruik van dit signaalteken zijn overlijden of ernstig lichamelijk letsel het gevolg, wanneer de betreffende voorzorgsmaatregelen niet in acht worden genomen.
WAARSCHUWING 	Bij gebruik van dit signaalteken kunnen overlijden of ernstig lichamelijk letsel het gevolg zijn, wanneer de betreffende voorzorgsmaatregelen niet in acht worden genomen.
VOORZICHTIG 	Bij gebruik van dit signaalteken kan licht lichamelijk letsel het gevolg zijn, wanneer de betreffende voorzorgsmaatregelen niet in acht worden genomen.
OPGELET	Bij gebruik van dit signaalteken kunnen functiestoringen of materiële schade het gevolg zijn, wanneer de betreffende voorzorgsmaatregelen niet in acht worden genomen.
BELANGRIJK	Gebruik van dit signaalteken wijst op tips voor een eenvoudigere bediening of op verwijzingen naar elders in de gebruiksaanwijzing.

Opbouw van waarschuwingaanwijzingen

GEVAAR

De eerste regel beschrijft het soort gevaar en de bron ervan.

De tweede regel beschrijft de gevolgen wanneer geen maatregelen ter vermindering van het gevaar worden getroffen.

→ De laatste regel beschrijft maatregelen ter vermindering van het gevaar.



WAARSCHUWING

Gevaar voor letsel door negeren van de veiligheidssymbolen.



Negeren van de waarschuwingen op het apparaat en in de gebruiksaanwijzing kan leiden tot letsel en andere gevaren.



→ Waarschuwingen op het apparaat en in de gebruiksaanwijzing in acht nemen.



De hier volgende speciale veiligheidssymbolen worden bij bepaalde passages in deze gebruiksaanwijzing gebruikt:

Gebodstekens

Symbool	Uitleg	Symbool	Uitleg
	Informatie in acht nemen		Na gebruik stekker uittrekken; stekker uittrekken vóór openen van de behuizing

Symbool	Uitleg	Symbool	Uitleg
	Waarschuwing voor een gevaarlijke plek		Waarschuwing voor gevaarlijke elektrische spanning

Voor uw veiligheid

De menger "LevMix" werd ontwikkeld, gemaakt en gecontroleerd met inachtneming van de principiële veiligheidseisen. Desondanks bestaan er restrisico's.

- Lees daarom de gebruiksaanwijzing voordat u met de machine werkt
- Gebruiksaanwijzing binnen handbereik bij de machine bewaren
- Geef de gebruiksaanwijzing door aan volgende eigenaars
- Ondanks alle getroffen voorzorgsmaatregelen kunnen er niet meteen duidelijke restrisico's bestaan. Restrisico's kunnen gereduceerd worden wanneer de veiligheidsinstructies, het doelmatig gebruik en de gebruiksaanwijzing in zijn geheel in acht worden genomen.



Veiligheidsinstructies

Lees de instructies en neem deze in acht voordat u het apparaat gebruikt! Niet in acht nemen kan directe gevolgen voor de gezondheid en het lichamelijk welzijn van u en van derden hebben.

- ▶ De machine mag allen worden gebruikt en onderhouden door personen die vertrouwd zijn met de gebruiksaanwijzing en de geldende voorschriften voor veilig werken en ongevallenpreventie.
- ▶ Gebruik de machine alleen in optimale technische staat, voor het beoogde doel en in het volle bewustzijn van veiligheid en gevaren. Vooral veiligheidstechnisch relevante storingen moeten onmiddellijk worden verholpen! Laat reparaties alleen uitvoeren door erkend deskundig personeel.
- ▶ Gebruik het apparaat niet in ruimtes met ontvlambare atmosfeer. Explosiegevaar! Meng geen oplosmiddelhoudende stoffen met een vlampunt lager dan 21 °C!
- ▶ Tijdens het mengen niet met de handen of met voorwerpen in het mengreservoir komen. Gevaar voor verdrukking!
- ▶ Draag strak zittende kleding, veiligheidsschoenen en geen sieraden tijdens het werken. Draag een haarnet bij lange haren.
- ▶ Ter bescherming tegen stoffen in de buurt van de machine die de gezondheid bedreigen, wordt de inzet van een stofafzuiging aanbevolen of het dragen van een stofmasker.
- ▶ Draag tijdens het werk met de machine gehoorbescherming, veiligheidsbril en veiligheidsschoenen.
- ▶ Zorg ervoor dat het apparaat stevig staat.
- ▶ Neem bij het plaatsen van het apparaat de elektrische voorschriften op de plaats van inzet in acht.
- ▶ Let erop dat de op het vermogensplaatje aangegeven stroomspanning overeenkomt met de netspanning.
- ▶ Stel het apparaat niet bloot aan regen of natheid. Het binnendringen van water in een elektrisch apparaat verhoogt de kans op een elektrische schok.
- ▶ Bij niet-gebruik, onderhoud of wisselen van menggereedschap altijd de stekker uittrekken!
- ▶ Gebruik de elektriciteitskabel niet om de stekker uit de contactdoos te trekken. Bescherm de kabel tegen hitte, olie en scherpe randen.
- ▶ Gebruik in de open lucht alleen daarvoor goedgekeurde en navenant gekenmerkte kabels.
- ▶ Sluit het apparaat niet aan op huiscontactdozen. Sluit de apparaten principieel aan via een aardlekbeveiliging (RCD) met een aanspreekstroom van 30 mA of minder.
- ▶ Bij gebruik van een kabeltrommel moet de kabel helemaal worden afgerold. Er bestaat het gevaar van een kabelbrand door verwarming. Tevens kan een vermogensverlies optreden die leidt tot reageren van de onderspanningsbeveiliging.
- ▶ Wacht tot het apparaat resp. gereedschap tot stilstand is gekomen. Ronddraaiend gereedschap kan klem gaan zitten en tot letsel of schade leiden.
- ▶ Neem alleen materiaalmonsters wanneer het apparaat stilstaat.
- ▶ Bij opzettelijk buiten werking stellen van de veiligheidsfuncties bestaat acuut gevaar voor ongevallen en verwondingen. De garantie komt in dat geval te vervallen.
- ▶ Reinig de machine in geen geval met de slang of een hogedrukreiniger - kans op stroomstoot!
- ▶ Elektrische apparatuur moet regelmatig geïnspecteerd worden door een elektrotechnicus.
- ▶ Neem de verwerkings- en veiligheidsinstructies van de materiaalfabrikant voor het te mengen materiaal in acht.

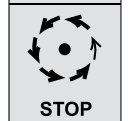

Doelmatig gebruik

Het model LevMix is een mengapparaat voor het mengen van:

- laag visceuze, zelflopende vloerbedekkingen,
- cementaire nivelleer- en egalisatiemassa's en gietvloeren
- vloeibare kunststoffen

zoals die in de bouw worden gebruikt.

De aanbevolen menghoeveelheid bedraagt maximaal 100 kg/55 liter per menging (materiaalafhankelijk). Aanbevolen wordt om aan het begin van de werkzaamheden de noodzakelijke mengtijd van het materiaal te testen.

Neem de verwerkingsvoorschriften van de materiaalafabrikant m.b.t. het ingezette materiaal in acht.

Een ander of uitgebreider gebruik van de machine geldt als niet doelmatig en dus als misbruik. In dat geval kan dat gevolgen hebben voor de veiligheid en de bescherming daarvan. Voor hieruit resulterende schade aanvaardt de firma Collomix GmbH geen aansprakelijkheid. Tot het doelmatig gebruik behoort ook:

- het naleven van alle instructies in de gebruiksaanwijzing
- het naleven van alle veiligheidsinstructies
- het nakomen van de inspectie- en onderhoudswerkzaamheden.

Voor schade bij niet doelmatig gebruik is de gebruiker aansprakelijk.



Voorspelbaar verkeerd gebruik

Redelijkerwijs voorspelbaar verkeerd gebruik, dat gevaren voor de gebruiker, derden of voor de machine met zich mee kan brengen, is:

- Gebruik van de machine en het toebehoren dat indruist tegen het doelmatig gebruik.
- Het laten werken van de machine met een ander menggereedschap dan voorgeschreven.
- Het gebruik van beschadigde of voor de menger ongeschikte bakken.
- Het mengen van plastische of hoog visceuze materialen.
- Het mengen van explosieve stoffen.
- Het mengen van elektrisch geleidende stoffen.
- Het mengen van chemisch agressieve stoffen en bijtende vloeistoffen.
- Het mengen van levensmiddelen.
- Het laten werken van de installatie buiten de in hoofdstuk "Inbedrijfstelling / bediening" beschreven fysieke grenzen.
- Gebruik van de machine zonder de bijbehorende mengbak of een niet geschikte bak.
- Gebruik van de machine in de onderhoudsstand (aandrijfunit omhoog geklapt).
- Te vol maken van de mengbak.
- Gebruik van straalwater of hogedrukreiniger bij het reinigen.
- Veranderingen aan de menger en verbouwingen zonder dat dit vooraf met de Collomix Rühr- und Mischgeräte GmbH is besproken.
- De machine laten werken tegen de bepalingen van de gebruiksaanwijzing met betrekking tot veiligheidsinstructies, installatie, bedrijf, onderhoud en reparatie, inrichten en storingen in.
- Het overbruggen of buiten werking stellen van veiligheids- en beschermingsinrichtingen van de machine.
- Werken met de machine bij / met duidelijke storingen.
- Reparatie-, reinigings- en onderhoudswerkzaamheden zonder dat de menger van het elektriciteitsnet werd gescheiden.

Transportinstructies

De machine wordt bedrijfs gereed in een kartonverpakking op een pallet geleverd.

Het apparaat kan met behulp van de 4 zwenkwielen door één persoon op een stevige, vlakke ondergrond worden bewogen. Met het remwiel kan de machine worden vastgezet.

Het leeggewicht van de machine bedraagt 42 kg.

Voor het transport in een voertuig moet de machine met meerdere transportriemen altijd goed worden beveiligd tegen kantelen en weggrollen. Niet goed vastsjorren van de lading kan leiden tot ernstig persoonlijk letsel en materiële schade.

Machine rechtop transporteren.

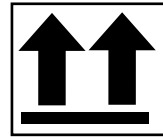

Werkwijze

De machine bestaat uit een verrijdbaar fame met een kantelbare houder voor een mengbak. In het bovenste gedeelte zit een aandrijfmotor voor het mengstuk dat centraal in de mengbak steekt.

De mengbak wordt met de nodige hoeveelheid water, vervolgens met 2 - 4 zakken, al naargelang de vulhoeveelheid, poedervormig materiaal bij draaiende menger gevuld.

Binnen drie minuten zou het materiaal klaar moeten zijn om te verwerken. Raadpleeg hiervoor ook de aanwijzingen van de materiaalafabrikant.

Om het materiaal eruit te gieten de mengbak ontgrendelen en omlaag kantelen.

De passende vulhoeveelheid van de machine hangt af van de dichtheid en viscositeit van het materiaal. Ter controle van de kwaliteit is een testmenging aan te bevelen.

Openen van de machine

Om het menggereedschap of de mengemmer eruit te halen kan men de machine openen. Het bovenstuk met de aandrijfeenheid kan daartoe ontgrendeld en naar boven gezwenkt worden. Gebruik voor het ontgrendelen de ontgrendelingshendel.

Deze kent twee standen:

Stand 1 om het menggereedschap te verwijderen of te plaatsen.

Stand 2 voor volledig openen van de mengruimte om de mengemmer eruit te halen. Let er daarbij op dat de vergrendeling volledig vastklikt.



Menggereedschap en HEXAFIX-koppeling

Het menggereedschap is speciaal afgestemd op vloeibaar, laag visceus materiaal. Door de hoge schuifkrachten worden klonters snel klein gemaakt en er ontstaat in korte tijd een homogeen mengsel. Gebruik de menger uitsluitend en alleen met dit menggereedschap!

Het menggereedschap is met een HEXAFIX-snelkoppeling verbonden met de aandrijving. Daardoor is het plaatsen of verwijderen zonder verder gereedschap mogelijk.

Vóór openen van de machine altijd de stekker uittrekken!

- ▶ Om het menggereedschap eruit te halen moet de aandrijfeenheid worden opgetild. Bedien daartoe de hendel op de achterkant.
- ▶ De aandrijfeenheid aan de beugelgreep optillen totdat deze vastklikt in de eerste stand.
- ▶ Het rode deel van de HEXAFIX-koppeling omhoog schuiven, de roerder wordt ontgrendeld en kan omlaag eruit worden getrokken.
- ▶ Om de roerder weer erin te zetten schuift men hem in de koppeling tot hij vastklikt.
- ▶ Het deksel opnieuw ontgrendelen en sluiten.

De HEXAFIX-koppeling is met een rubberen koker beschermd tegen verontreiniging. De koker kan indien nodig worden vervangen. Om de werking van de koppeling te garanderen moet deze regelmatig worden gesmeerd met een beetje smeervet (geen olie!).

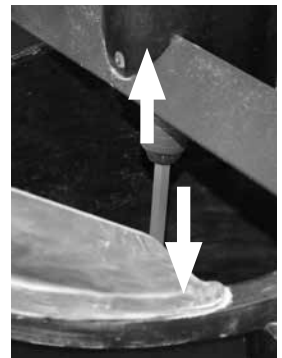
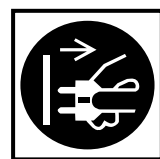

Inbedrijfstelling

Princiepelijk moeten de machine en de netkabel vóór inbedrijfstelling op beschadigingen gecontroleerd worden.

Controleer of het menggereedschap correct is gemonteerd.

Controleer of de mengemmer correct in de houder zit en de kantelinrichting is vergrendeld. Ook moet de afdekplaat op de trog liggen en vergrendeld zijn.

Wanneer u een externe stofafzuiger aansluit moet u de afzuigslang verbinden met het aansluitstuk voor de slang op het deksel.

Controleer of de op het typeplaatje aangegeven spanning overeenkomt met de netspanning.

Verbind de netkabel van de machine via een geschikte verlengkabel (type H07 RN-F, min. Ø 1,5²) met de voedingscontactdoos. Deze moet beschikken over een aardlekschakelaar/RCD.



Mengemmer

De mengemmer beschikt over een vervangbare gietsnavel. Met behulp hiervan is schoon en doelgericht uitgieten van de massa mogelijk.

- ▶ Om de mengemmer eruit te halen moet eerst het menggereedschap worden verwijderd (zie boven).
- ▶ Vervolgens moet de hele aandrijfeenheid helemaal omhoog worden geklapt. Ontgrendel het aandrijfelement met de ontgrendelingshendel en til het op tot het in de maximale stand vastklikt.
- ▶ **VOORZICHTIG:** De aandrijving is zwaar, houd deze tijdens het openen en sluiten goed vast aan de beugelgreep. Uw vingers zouden anders bekneld kunnen raken. Houd er rekening mee dat de geopende machine sneller kan kantelen.
- ▶ Om de emmer eruit te halen draait u deze een beetje totdat de greep van de emmer niet meer geblokkeerd wordt door de handgreep. Vervolgens uit de emmerhouder halen.

Wanneer een nieuwe vervangende emmer erin wordt gezet moet de gietsnavel omgemonteerd worden. Deze is met 6 schroeven bevestigd aan de emmer.



Bedrijf

WAARSCHUWING

Kans op letsel door draaiend menggereedschap.

Tijdens het mengen niet in de mengruimte grijpen of daar met gereedschap werken.

De machine mag alleen worden gebruikt met erin gezette mengemmer!

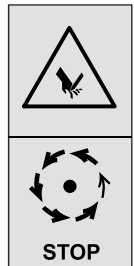

- ▶ Vul de mengemmer met de nodige hoeveelheid water.
- ▶ Schakel de menger in met de groene START-knop "1". Het menggereedschap begint te draaien.
- ▶ Schakel de stofafzuiging in, indien voorhanden.
- ▶ Beetje bij beetje het mengmateriaal in de emmer doen.
- ▶ Om de machine uit te schakelen de rode UIT-knop "0" drukken. De machine loopt uit.
- ▶ Voordat het gemengde materiaal wordt uitgegoten de netstekker uittrekken.
- ▶ Pak de menger met beide handen vast aan de handgreep en beweeg hem naar de plek waar het materiaal eruit gegoten moet worden.
- ▶ Om te kantelen de mengemmer ontgrendelen. Druk daarvoor met uw voet op de pedaal. Houd de handgreep daarbij met beide handen vast. Kantel nu de mengemmer met de handgreep totdat er materiaal over de gietsnavel vloeit.



- ▶ Wanneer u het materiaal over een groter oppervlak wilt laten lopen, dan beweegt u de menger in de gewenste richting. Let er daarbij op dat u bij het bewegen wegrijdt van het verse materiaal. Zo rijdt u niet met de wielen door de massa.
- ▶ Na het leegmaken van de mengemmer zet u deze weer zo ver rechtop dat de voetpedaal vergrendelt.

De machine is voorzien van een onderspanningbeveiliging. Wanneer deze reageert wordt de machine uitgezet. Dit kan de volgende oorzaken hebben:

- een spanningsdaling in het net
- een te lange toevoerkabel
- scheiden van de stroomverbinding

Na verhelpen van de storing opnieuw starten.

Mocht het kant en klare mengsel nog gezeefd moeten worden om ook de kleinste klonters tegen te houden, dan kan een fijne zeef bij de snavel worden ingezet. Deze is als extra toebehoren leverbaar. (Art.no. 71064)

BELANGRIJK:

Neem de informatie in de technische informatiebladen van de materiaalfabrikant in acht.

De nodige mengtijd hangt af van de hoeveelheid en vloeibaarheid van het materiaal.

Bij sommige bijzonder gevoelige oppervlaktebedekkingen kan het handig zijn om het gemengde materiaal door een fijne zeef uit te gieten. Zo'n zeef kan in de gietsnavel worden ingezet (toebehoren).

Bij sommige materialen kan het voorkomen dat zich tijdens het mengen luchtbellen vormen die niet vanzelf ontluchten. Zet de menger daartoe kort uit en laat de lucht ontsnappen. Vervolgens de menger weer starten en af mengen.



Verzorging en onderhoud

Vóór alle onderhouds- en reinigingswerkzaamheden de menger principieel van de stroomvoorzorging scheiden door de stekker uit te trekken.

Reinig de machine onmiddellijk na gebruik. Nooit reinigen met stromend water. Om het menggereedschap te reinigen helpt vaak al een beetje nat zand in de emmer. Kort erin laten lopen en het menggereedschap is schoon.

De HEXAFIX-koppeling schoon en soepel houden. De zeskanthouder van de koppeling regelmatig invetten met geschikt smeervet (bijv. MOXaktiv 250 van OKS; Molykote).

De ventilatiesleuven schoon en open houden om voor voldoende koeling te zorgen. Afgesloten ventilatiesleuven leiden tot vernieling van de machine.

Let erop dat de kantelinrichting soepel blijft, evenals de wielen en dat de remmen het doen.

Beschadigde, verbogen of versleten machinedelen vervangen.

De aandrijving van het menggereedschap heeft zelf uitschakelende koolborstels. Bij bereiken van de minimale lengte schakelt de machine uit. Laat de koolborstels vervangen door een elektrotechnicus.

Gebruik ter vervanging van versleten mengemmers alleen de originele mengemmer van Collomix. Alleen met deze emmer is een correcte werking gegarandeerd.



Reparatie

Reparaties aan de elektrische installatie alleen laten uitvoeren door vakpersoneel van de Collomix-fabrieksservice.

Gebruik alleen origineel toebehoren en reserveonderdelen van Collomix.

GEVAAR

Levensgevaar door gevaarlijke elektrische spanning

Open in geen geval afdekkingen of veiligheidsinrichtingen van de machine. Reparaties mogen alleen worden uitgevoerd door geschoold vakpersoneel. Na een reparatie moet de correcte toestand van alle veiligheidsinrichtingen en van de elektrische uitrusting gecontroleerd en gedocumenteerd worden.

Veiligheidsrelevante onderdelen niet verbouwen, veranderen of verwijderen!

Extra aangebouwde delen mogen de veiligheid niet beïnvloeden en moeten door de fabrikant worden goedgekeurd.



Verbruiksmateriaal

Het volgende verbruiksmateriaal is verkrijgbaar:

Onderdeel	Artikelnummer
Mengemmer 75 liter	70115
Menggereedschap VLX 160	70100
Zeef	71064
Gietsnavel	71061

Verwijdering

Apparaat, toebehoren en verpakking voor milieuvriendelijke recyclage afgeven, niet verwijderen via het huisvuil.

Elektronische apparaten die niet meer bruikbaar zijn kunnen ter recycling worden afgegeven bij openbare verzamelpunten voor elektronisch afval.

Garantie

Op dit apparaat verleent de fabrikant een garantie van 24 maanden op productie- en materiaalfouten. Voeg bij een garantieclaim een bewijs van koop bij.

Garantie- en aansprakelijkheidsclaims bij persoonlijk letsel en materiële schade zijn uitgesloten als deze terug te voeren zijn op een of meerdere van de volgende oorzaken:

- Niet doelmatige inzet van de machine
- Ondeskundige inbedrijfstelling, bediening en onderhoud van de machine
- Schade door overmatige verontreiniging resp. gebrekkige reiniging.
- Eigenhandige bouwkundige veranderingen van de machine.
- Ondeskundig uitgevoerde reparaties resp. niet gebruiken van originele reserve-onderdelen.

Fabrikant:
Collomix GmbH
Daimlerstraße 9
85080 Gaimersheim
Duitsland
Telefoon: +49 8458 3298-0
Telefax: +49 8458 3298-30
info@collomix.de
www.collomix.com

Made in Germany

Wijzigingen voorbehouden
© Collomix GmbH
2018-07
Art.nr. 07106